

Quick Installation Guide

PV Grid-Connected Inverter

SG25CX-P2 / SG30CX-P2 / SG33CX-P2 /
SG36CX-P2 / SG40CX-P2 / SG50CX-P2



- Contents may be periodically updated or revised due to product development. The information in this guide is subject to change without notice. In no case shall this guide substitute for the user manual or related notes on the device.
- Make sure to read over, fully understand and strictly follow the detailed instructions of the user manual and other related regulations. Visit <http://www.sungrowpower.com/>, choose "PV Inverters" and search for the device model on the "Products" tab page to view or obtain the user manual.
- All operations can be performed only by qualified personnel, that must be trained in the installation and commissioning of the electrical system, as well as the dealing with hazards, and should also have the knowledge of the manual and of the local regulations and directives.
- Before installation, check that the package contents are intact and complete against the packing list. Contact SUNGROW or the distributor in case of any damaged or missing components.
- The cable must be intact and well insulated. Operation personnel must wear proper personal protective equipment (PPE) all the time.
- Any violation to the instructions in this quick installation manual or the operation manual could result in personal death or injury or device damage, and will void the warranty.

Safety

Please follow the safety instructions related to the PV strings and the utility grid. Otherwise, SUNGROW shall not be held liable for any damage caused.

DANGER

Lethal voltage!

- PV strings will produce electrical power when exposed to sunlight and can cause a lethal voltage and an electric shock.
- Only qualified personnel can perform the wiring of the PV panels.
- All electrical connections must be in accordance with local and national standards.
- Only with the permission of the utility grid, the inverter can be connected to the utility grid.
- Do not open the enclosure at any time. Unauthorized opening will void guarantee and warranty claims and in most cases terminate the operating license.
- When the enclosure lid is removed, live components can be touched which can result in death or serious injury due to electric shock.

WARNING

All the warning labels and nameplate on the inverter body must be clearly visible and not be removed, covered or pasted.

CAUTION

Risk of burns due to hot components!











Do not touch any hot parts (such as heat sinks) during operation. Only the DC switch can safely be touched at any time.

NOTICE

Only qualified personnel can perform the country setting.

Unauthorized alteration of the country setting may cause a breach of the type-certificate marking.

The symbols on the inverter body are as follows.

	Do not dispose of the inverter together with household waste.		UKCA mark of conformity. The height of the label should not exceed 5mm.
	CE mark of conformity. EU/EEA Importer.		Disconnect the inverter from all the external power sources before service!
	TÜV mark of conformity.		The inverter does not have a transformer.
 	Danger to life due to high voltages! Do not touch live parts for 15 minutes after disconnection from the power sources. Only qualified personnel can open and maintain the inverter.		Additional grounding point.
			Check the user manual before service!
			Regulatory compliance mark.

- El contenido se actualizará o revisará periódicamente, a medida que se mejore el producto. La información que figura en esta guía está sujeta a cambios sin previo aviso. En ningún caso la presente guía podrá reemplazar el manual del usuario ni las notas relacionadas con el dispositivo.
- Asegúrese de leer, comprender por completo y respetar con rigurosidad las instrucciones detalladas en el manual del usuario y otras regulaciones relacionadas. Visite <http://www.sungrowpower.com/>, seleccione "Inversores fotovoltaicos" y busque el modelo de dispositivo en la pestaña "Productos" para ver u obtener el manual del usuario.
- Todas las operaciones deben estar a cargo solo del personal calificado, quienes deben estar capacitados en la instalación y la puesta en servicio del sistema eléctrico, así como en controlar situaciones de peligro, tener conocimiento del manual y de las normas y las directivas locales.
- Antes de la instalación, verifique con la lista de embalaje que el contenido esté intacto y completo. En caso de que haya algún daño o de que falte algún componente, póngase en contacto con SUNGROW o con el proveedor.
- El cable debe estar intacto y bien aislado. Los operarios deben usar equipo de protección personal (PPE, por sus siglas en inglés) adecuado en todo momento.
- Cualquier infracción puede causar lesiones físicas o la muerte, o bien daños en el dispositivo y, por consiguiente, anular la garantía.

Seguridad

Respete las instrucciones de seguridad relacionadas con las cadenas fotovoltaicas y la red de distribución. De lo contrario, SUNGROW no se hará responsable por los daños causados.

⚠ PELIGRO

¡Tensión mortal!

- Las cadenas fotovoltaicas generarán energía eléctrica cuando se expongan a la luz solar y pueden generar tensión mortal y descarga eléctrica.
- El cableado de los paneles fotovoltaicos solo debe estar a cargo de personal calificado.
- Todas las conexiones eléctricas deben respetar las normas locales y nacionales.
- La conexión a la red del inversor solo se puede realizar después de obtener la autorización de la red de distribución local.
- No abra el compartimento en ningún momento. Una apertura no autorizada anulará la garantía y los reclamos relacionados con ella y, en la mayoría de los casos, pondrá fin a la licencia de funcionamiento.
- Al quitar la tapa del gabinete, se exponen componentes conectados que, si se tocan, pueden causar la muerte o lesiones graves debido a una descarga eléctrica.

⚠ ADVERTENCIA

Asegúrese de que todas las etiquetas de advertencia y la placa de identificación ubicadas en la estructura del inversor se vean con claridad y no se puedan quitar ni cubrir, ni pueda adherirse nada sobre ellas.

⚠ PRECAUCIÓN

¡Riesgo de quemaduras debido a componentes calientes!







No toque ningún componente caliente del inversor (como los disipadores térmicos) durante el funcionamiento. Solo el interruptor de CC se puede tocar de forma segura en cualquier momento.

⚠ AVISO

La configuración de país solo debe estar a cargo de personal calificado.

Una alteración no autorizada de la configuración de país puede causar una infracción a la certificación del equipo.

Los símbolos que figuran en la estructura del inversor son los siguientes.

	No deseche el inversor junto con los residuos domésticos.		Marca de conformidad UKCA. La altura de la etiqueta no debe exceder los 5 mm.
	Marca de conformidad CE. Importador UE/EEE.		¡Desconecte el inversor de todas las fuentes de suministro externas antes de realizar el mantenimiento!
	Marca de conformidad de TÜV.		El inversor no tiene un transformador.
	¡Peligro de muerte por alta tensión! No toque las partes conectadas hasta 15 minutos después de haber desconectado las fuentes de suministro. Solo el personal calificado puede abrir y realizar el mantenimiento del inversor.		Toma de tierra adicional.
			¡Consulte el manual del usuario antes de realizar el mantenimiento!
			Marca de cumplimiento normativo.

- قد يتم تحديث المحتويات أو مراجعتها بشكل دوري بسبب تطوير المنتج. إن المعلومات الواردة في هذا الدليل عرضة للتغيير من دون إخطار. لا يجوز بأي حال من الأحوال أن يحل هذا الدليل محل دليل المستخدم أو الملاحظات ذات الصلة على الجهاز.
- تأكد من قراءة التعليمات التوصيلية لدليل المستخدم واللوائح الأخرى ذات الصلة وفيهما بشكل كامل واتباعها بصرامة. باهر بزيارة <http://www.sungrowpower.com/> واختر "عاكسات الطاقة الكهروضوئية" وابحث عن طراز الجهاز في صفحة تبويب "المنتجات" للاطلاع على دليل المستخدم أو الحصول عليه.
- يمكن تنفيذ جميع العمليات فقط من خلال موظفين مؤهلين، ويجب تدريبهم على تركيب النظام الكهربائي وتشغيله، وكذلك التعامل مع المخاطر، ويجب أن يكون لديهم معرفة بالدليل واللوائح والتوجيهات المحلية.
- قبل التركيب، تحقق من أن محتويات الحزمة سليمة وكاملة وفقاً لقائمة التعبئة. اتصل بشركة Sungrow أو الموزع في حال وجود أي مكونات تالفة أو مفقودة.
- يجب أن يكون الكليل سليماً ومزرولاً جيداً. يجب على موظفي التشغيل ارتداء معدات الحماية الشخصية (PPE) المناسبة في كل الأوقات.
- قد يؤدي أي انتهاك للتعليمات الواردة في هذا الدليل إلى الوفاة أو الإصابة الشخصية أو تلف الجهاز، وسيؤدي إلى إبطال الضمان.

السلامة

يُرجى اتباع إرشادات السلامة المتعلقة بالسلاسل الكهروضوئية (PV) والشبكة الكهربائية. بخلاف ذلك، لن تتحمل SUNGROW المسؤولية عن أي ضرر ناتج.

⚠️ خطر

- رُق جيد مهميت مهميت!
- ستنتج السلاسل الكهروضوئية (PV) طاقة كهربائية عند تعرضها لأشعة الشمس ويمكن أن تسبب فرق جهد مهميتاً وصدمة كهربائية.
- يمكن فقط للموظفين المؤهلين تنفيذ تنفيذ أعمال أسلاك أسلاك اللوحات الكهروضوئية.
- يجب أن تكون جميع التوصيلات الكهربائية متوافقة مع المعايير المحلية والوطنية.
- فقط بائِن من الشركة المشكَّلة للشبكة الكهربائية، يمكن توصيل العاكس بالشبكة الكهربائية.
- لا تفتح الغطاء الخاص بالجهاز العاكس في أي وقت. سيؤدي الفتح غير المصرح به إلى إبطال الضمان ومطالبات الضمان وفي معظم الحالات إنهاء ترخيص التشغيل.
- عند إزالة غطاء الجهاز العاكس، يمكن لمس المكونات المكهربة ما قد يؤدي إلى الوفاة أو الإصابة الخطيرة الناتجة عن الصدمة الكهربائية.

⚠️ حذير

يجب أن تكون ملصقات التحذير ولوحات الأسماء على الهيكل العاكس مرئية بوضوح ولا يمكن إزالتها أو تغطيتها قبل إيقاف تشغيل الجهاز.











⚠️ حذير

خطر الحروق بسبب المكونات الساخنة!
لا تلمس أي أجزاء ساخنة (مثل المشتات الحرارية) في أثناء التشغيل. يمكن فقط لمس مفتاح التيار المباشر (DC) بأمان في أي وقت.

⚠️ شعاع

مكن فقط للموظفين المؤهلين تنفيذ إعدادات البلد.
قد يتسبب التغيير في إعداد البلد غير المصرح به في حدوث حرق علامة شهادة النوع.

إن الرموز على جسم العاكس هي كما يلي.

<p>علامة المطابقة UKCA. يجب ألا يتجاوز ارتفاع الملصق 5 مم.</p>		<p>لا تتخلص من العاكس مع النفايات المنزلية.</p>	
<p>فصل الجهاز العاكس عن جميع مصادر الطاقة الخارجية قبل الخدمة!</p>		<p>علامة المطابقة CE. جهة استيراد EU/EEA.</p>	
<p>لا يحتوي الجهاز العاكس على محول.</p>		<p>علامة المطابقة TÜV.</p>	
<p>نقطة التأريض الإضافية.</p>		<p>خطر على الحياة بسبب فرق الجهد العالي! لا تلمس الأجزاء المكهربة لمدة 15 دقائق بعد فصلها عن مصادر الطاقة. يمكن فقط للأفراد المؤهلين فتح الجهاز العاكس صيانتاً.</p>	
<p>طلع على دليل المستخدم قبل الخدمة!</p>		<p>علامة الامتثال التنظيمي.</p>	
<p>علامة الامتثال التنظيمي.</p>			

- Die Inhalte können aufgrund der Produktweiterentwicklung regelmäßig aktualisiert oder überarbeitet werden. Die Informationen in diesem Handbuch können ohne vorherige Ankündigung geändert werden. Diese Anleitung ersetzt in keinem Fall das Benutzerhandbuch oder die entsprechenden Hinweise auf dem Gerät.
- Stellen Sie sicher, dass Sie die detaillierten Anweisungen des Benutzerhandbuchs und anderer zugehöriger Vorschriften lesen, vollständig verstehen und strikt befolgen. Besuchen Sie <http://www.sungrowpower.com/>, wählen Sie „PV-Wechselrichter“ und suchen Sie auf der Registerkarte „Produkte“ nach dem Gerätemodell, um das entsprechende Benutzerhandbuch anzuzeigen oder herunterzuladen.
- Alle Arbeiten dürfen nur von qualifiziertem Personal durchgeführt werden. Das Personal muss in der Installation und Inbetriebnahme der elektrischen Anlage sowie im Umgang mit Gefahren geschult sein und das Handbuch sowie die örtlichen Vorschriften und Richtlinien kennen.
- Vergewissern Sie sich vor der Installation, dass der Paketinhalt gemäß der Packliste vollständig und funktionsfähig ist. Wenden Sie sich an SUNGROW oder den Händler, wenn Sie beschädigte oder fehlende Komponenten feststellen.
- Das Kabel muss intakt und gut isoliert sein. Das Betriebspersonal muss stets eine angemessene persönliche Schutzausrüstung (PSA) tragen.
- Jegliche Zuwiderhandlung gegen die Anweisungen in dieser Schnellinstallationsanleitung oder der Bedienungsanleitung kann zum Tod, zu Verletzungen von Personen oder zur Beschädigung des Geräts führen und führt zum Erlöschen der Garantie.

Sicherheit

Bitte beachten Sie die Sicherheitshinweise zu den PV-Strängen und dem Stromnetz. SUNGROW haftet nicht für Schäden, die durch derartige Veränderungen verursacht wurden.

GEFAHR

Lebensgefährliche Spannung!

- PV-Stränge produzieren elektrischen Strom, wenn sie dem Sonnenlicht ausgesetzt sind, und können eine tödliche Spannung sowie einen Stromschlag verursachen.
- Nur qualifiziertes Personal darf die Verkabelung der PV-Paneele vornehmen.
- Alle elektrischen Anschlüsse müssen den örtlichen und nationalen Normen entsprechen.
- Der Wechselrichter kann nur mit Genehmigung des Stromversorgers an das Versorgungsnetz angeschlossen werden.
- Öffnen Sie das Gehäuse zu keiner Zeit. Unbefugtes Öffnen führt zum Erlöschen von Garantie- und Gewährleistungsansprüchen und in den meisten Fällen zum Erlöschen der Betriebslizenz.
- Wenn der Gehäusedeckel abgenommen wird, werden stromführende Komponenten freigelegt, deren Berührung zum Tod oder zu schweren Verletzungen durch einen Stromschlag führen kann.

WARNUNG

Alle Warningschilder und das Typenschild am Gehäuse des Wechselrichters müssen gut sichtbar sein und dürfen nicht entfernt, abgedeckt oder überklebt werden.

VORSICHT

Risiko von Verbrennungen aufgrund heißer Komponenten!



Berühren Sie keine heißen Teile (z. B. Kühlkörper) während des Betriebs. Lediglich der Gleichstromschalter kann jederzeit sicher berührt werden.

HINWEIS

Die Ländereinstellung darf nur von qualifiziertem Personal durchgeführt werden.

Eine nicht autorisierte Änderung der Ländereinstellung kann einen Verstoß gegen die Musterzulassung darstellen.

Die Symbole auf dem Gehäuse des Wechselrichters lauten wie folgt.

	Entsorgen Sie den Wechselrichter nicht im Hausmüll.		UKCA-Prüfzeichen. Die Höhe des Etiketts sollte 5 mm nicht überschreiten.
	CE-Prüfzeichen. EU/EWR Importeur.		Trennen Sie den Wechselrichter vor jeglichen Wartungsarbeiten von allen externen Stromquellen!
	Das TÜV-Prüfzeichen.		Der Wechselrichter ist transformatorlos.
 	Lebensgefahr durch hohe Spannungen! Berühren Sie 15 Minuten lang keine stromführenden Teile, nachdem Sie das Gerät von der Stromversorgung getrennt haben. Nur qualifiziertes Personal darf den Wechselrichter öffnen und warten.		Zusätzlicher Erdungspunkt.
			Bitte lesen Sie sich vor der Wartung das Benutzerhandbuch durch!
			Dieses Symbol besagt, dass gesetzliche Bestimmungen eingehalten werden.

- Treść niniejszego podręcznika może być okresowo aktualizowana w wyniku rozwoju produktu. Informacje zawarte w tym podręczniku mogą być zmieniane bez powiadamiania. W żadnym razie niniejszy przewodnik nie zastępuje instrukcji użytkownika ani uwag dotyczących urządzenia.
- Należy dokładnie przeczytać instrukcję obsługi, w pełni zrozumieć zawarte w niej zasady i ściśle ich przestrzegać, podobnie jak innych związanych z tym regulacji. Aby przejrzeć lub pobrać instrukcję obsługi, należy przejść na stronę <http://www.sungrowpower.com/>, wybrać zakładkę „PV Inverters” i w zakładce „Products” wyszukać model urządzenia.
- Wszystkie operacje mogą być wykonywane tylko przez wykwalifikowany personel, który musi być przeszkolony w montażu i uruchamianiu instalacji elektrycznych i zaznajomiony z obchodzeniem się z zagrożeniami, znać instrukcje oraz miejscowe przepisy i dyrektywy.
- Przed przystąpieniem do instalacji sprawdzić wykaz listu przewozowego oraz czy zawartość opakowania jest nienaruszona i kompletna. W razie stwierdzenia uszkodzenia lub braku jakichkolwiek elementów należy skontaktować się z firmą SUNGROW lub dystrybutorem.
- Kable muszą być nienaruszone i dobrze izolowane. Personel obsługowy musi nosić przez cały czas odpowiedni sprzęt ochrony osobistej (SOO).
- Jakikolwiek naruszenie instrukcji zawartych w tej ilustrowanej instrukcji montażu lub instrukcji obsługi grozi obrażeniami ciała lub śmiercią oraz uszkodzeniem urządzenia i unieważnieniem gwarancji.

Bezpieczeństwo

Przestrzegać instrukcji bezpieczeństwa dotyczących łańcuchów PV oraz sieci elektroenergetycznej. W przeciwnym razie firma SUNGROW nie ponosi odpowiedzialności za żadne wyniki uszkodzenia.

NIEBEZPIECZEŃSTWO

Śmiertelne napięcie!

- Łańcuchy PV będą produkować energię elektryczną pod działaniem światła słonecznego i mogą wytwarzać śmiertelne napięcia powodujące porażenie elektryczne.
- Panele fotowoltaiczne mogą podłączać jedynie wykwalifikowane osoby.
- Wszystkie połączenia elektryczne muszą być wykonywane zgodnie z normami miejscowymi i międzynarodowymi.
- Falownik może być podłączony do sieci tylko za zgodą operatora sieci elektroenergetycznej.
- Nie otwierać obudowy. Otwarcie bez upoważnienia spowoduje unieważnienie gwarancji, a w większości przypadków spowoduje zerwanie licencji na eksploatację.
- Po zdjęciu pokrywy obudowy może dojść do zetknięcia z podzespołami pod napięciem, co może prowadzić do śmierci lub poważnych obrażeń ciała wskutek porażenia prądem.

OSTRZEŻENIE

Wszystkie etykiety ostrzegawcze i tabliczka znamionowa na korpusie falownika muszą być dobrze widoczne. Nie wolno ich usuwać, zakrywać ani przeklejać w inne miejsce.

PRZESTROGA

Ryzyko oparzeń wskutek kontaktu z gorącymi elementami!

Nie dotykać żadnych gorących części (takich jak radiatory) w trakcie pracy. Jedyną częścią, jaką można bezpiecznie dotykać przez cały czas, jest włącznik DC.

UWAGA

Ustawienia regionalne mogą wprowadzać wyłącznie wykwalifikowane osoby.

Zmiana ustawień krajowych bez upoważnienia może spowodować naruszenie oznakowania typu - certyfikatu.

Na korpusie falownika znajdują się następujące symbole:

	Nie utylizować falownika razem z odpadami komunalnymi.		Znak zgodności UKCA. Wysokość etykiety nie może przekraczać 5 mm.
	Znak zgodności WE. Importer UE/EOG.		Przed przystąpieniem do prac serwisowych odłączyć falownik od wszystkich zewnętrznych źródeł zasilania!
	Oznaczenie zgodności TÜV.		Falownik nie zawiera transformatora.
 	Zagrożenie życia z powodu wysokich napięć! Przez 15 minut od odłączenia od źródeł zasilania nie wolno dotykać części pod napięciem. Tylko wykwalifikowany personel może otwierać i serwisować falownik.		Dodatkowy punkt uziemienia.
			Przed przystąpieniem do prac serwisowych sięgnąć do instrukcji obsługi!
			Oznaczenie zgodności z przepisami.

- Le contenu peut être périodiquement mis à jour ou révisé en raison du développement constant du produit. Les informations contenues dans ce guide sont soumises à des modifications sans préavis. Ce guide ne doit en aucun cas se substituer au manuel d'utilisation ou aux notes connexes de l'appareil.
- Assurez-vous de lire attentivement, de comprendre dans leur ensemble et de strictement suivre les instructions détaillées du manuel utilisateur et des autres réglementations qui y sont liées avant d'installer l'équipement. Visitez le site <http://www.sungrowpower.com/>, choisissez « PV Inverters » et recherchez le modèle d'appareil dans la page d'onglet « Products » pour afficher ou obtenir le manuel d'utilisation.
- Toutes les opérations peuvent être uniquement réalisées par du personnel qualifié qui doit être formé à l'installation et à la mise en service du système électrique, ainsi qu'à la gestion des risques, et qui connaît le manuel ainsi que les réglementations et les directives locales.
- Avant l'installation, veuillez vérifier que le contenu du colis est intact et complet en le comparant à la liste de conditionnement. Contactez SUNGROW ou le distributeur en cas de composants endommagés ou absents.
- Le câble doit être intact et bien isolé. Le personnel opérationnel doit porter un équipement de protection individuelle approprié (EPI) à tout moment.
- Toute violation des instructions de ce manuel d'installation rapide ou du manuel d'utilisation peut entraîner la mort ou des blessures corporelles ou endommager l'appareil, et annulera la garantie.

Sécurité

Veuillez suivre les instructions de sécurité relatives aux chaînes PV et au réseau de distribution. Autrement, SUNGROW ne saura en aucun cas être tenue responsable des dommages causés.

DANGER

Tension mortelle !

- Les chaînes photovoltaïques produisent de l'énergie électrique lorsqu'elles sont exposées au soleil et peuvent provoquer une tension mortelle ainsi qu'une électrocution.
- Seul le personnel qualifié peut effectuer le câblage des panneaux photovoltaïques.
- Tous les raccordements électriques doivent être conformes aux normes locales et nationales.
- L'onduleur ne peut être branché au réseau de distribution qu'après en avoir reçu l'autorisation de la part du réseau de distribution.
- N'ouvrez jamais le boîtier. Toute ouverture non autorisée annulera la garantie et, dans la plupart des cas, entraînera la résiliation de la licence d'exploitation de l'unité.
- Lorsque le couvercle du boîtier est retiré, vous pouvez entrer en contact avec les composants sous tension, ce qui peut entraîner la mort ou de graves blessures par électrocution.

AVERTISSEMENT

Toutes les étiquettes d'avertissement et la plaque signalétique sur le corps de l'onduleur doivent être clairement visibles et ne doivent pas être enlevées, couvertes ou collées.

ATTENTION

Risque de brûlure par les composants chauds !











Ne touchez aucune partie chaude (comme les dissipateurs de chaleur) pendant le fonctionnement de l'unité. Seul le commutateur CC peut être utilisé à tout moment.

AVIS

Seul le personnel qualifié peut effectuer le réglage du pays.

Toute modification non autorisée du réglage du pays peut entraîner une violation du marquage du certificat type.

Les symboles se trouvent sur le boîtier de l'onduleur comme suit.

	Ne jetez pas l'onduleur avec vos déchets ménagers.		Marquage de conformité UKCA. La hauteur de l'étiquette ne doit pas dépasser 5 mm.
	Marquage de conformité CE. Importateur UE/EEE.		Déconnectez l'onduleur de toutes les sources d'alimentation externes avant tout entretien de celui-ci !
	Marquage de conformité TÜV.		L'onduleur ne comporte pas de transformateur.
 	Danger de mort dû aux hautes tensions ! Ne touchez pas les pièces sous tension dans les 10 minutes suivant la mise hors tension de l'unité. Seul le personnel qualifié peut ouvrir et entretenir l'onduleur.		Point de mise à la terre supplémentaire.
			Vérifiez le manuel d'utilisation avant d'effectuer l'entretien !
			Marquage de conformité réglementaire.

- El contenido puede actualizarse o revisarse periódicamente debido al desarrollo del producto. La información contenida en esta guía puede cambiarse sin previo aviso. Esta guía de ninguna manera reemplaza el manual de usuario o las notas relacionadas sobre el dispositivo.
- Asegúrese de leer, comprender bien y seguir estrictamente las instrucciones detalladas del manual del usuario y otras normativas asociadas. Ingrese a <http://www.sungrowpower.com/>, elija "Inversores FV" y busque el modelo del dispositivo en la pestaña "Productos" para ver u obtener el manual del usuario.
- Solo el personal cualificado puede efectuar las operaciones y debe estar capacitado para llevar a cabo la instalación y puesta en marcha del sistema eléctrico, así como para lidiar con los riesgos y además debe conocer el manual y las normativas y directivas locales.
- Antes de instalarlo, compruebe que el contenido del paquete esté intacto y que no falte nada con respecto al albarán. Póngase en contacto con SUNGROW o con el distribuidor en caso de que falte algún componente o de que estén dañados.
- El cable debe estar intacto y bien aislado. El personal de operación debe usar equipo de protección personal (EPP) adecuado en todo momento.
- Cualquier violación de las instrucciones de este manual de instalación rápida o el manual de operación podría ocasionar la muerte o lesiones personales o daños al dispositivo, y anulará la garantía.

Seguridad

Siga las instrucciones de seguridad relacionadas con las cadenas FV y la red pública. De lo contrario, SUNGROW no se hace responsable de los daños causados.

⚠ PELIGRO

¡Tensión letal!

- Las cadenas FV generarán energía eléctrica cuando se expongan a la luz solar y pueden ocasionar una tensión mortal y una descarga eléctrica.
- Solo personal calificado puede instalar el cableado de los paneles FV.
- Todas las conexiones eléctricas deben ajustarse a las normas locales y nacionales.
- El inversor solo puede conectarse a la red de suministro eléctrico con el permiso de la red de suministro eléctrico.
- No abra la carcasa en ningún momento. La apertura no autorizada anulará la garantía y las reclamaciones de garantía, y, en la mayoría de los casos, rescindirá la licencia de funcionamiento.
- Cuando se retira la tapa del gabinete, es posible tocar los componentes activos, lo que puede provocar la muerte o lesiones graves debido a una descarga eléctrica.

⚠ ADVERTENCIA

Todas las etiquetas de advertencia y la placa de identificación del cuerpo del inversor deben ser claramente visibles y no deben retirarse ni cubrirse.

⚠ PRECAUCIÓN

¡Peligro de quemaduras por componentes calientes!

No toque ninguna de las partes calientes (como los disipadores de calor) durante el funcionamiento. Solo el interruptor de CC se puede tocar con seguridad en cualquier momento.

⚠ AVISO

Solo el personal cualificado puede realizar la configuración del país.

La alteración no autorizada de la configuración del país puede causar un incumplimiento de la marca de certificado de homologación.

Estos son los símbolos que se encuentran en el cuerpo del inversor.

 <p>No deseche el inversor junto con la basura doméstica.</p>	 <p>Marca de conformidad UKCA. La altura de la etiqueta no debe ser mayor que 5 mm.</p>
 <p>Marca de conformidad CE. Importador para EU/EEE.</p>	 <p>¡Desconecte el inversor de todas las fuentes de alimentación externas antes del mantenimiento!</p>
 <p>Marca de conformidad TÜV.</p>	 <p>El inversor no tiene un transformador.</p>
  <p>¡Peligro de muerte por alta tensión! No toque las piezas activas durante 15 minutos después de la desconexión de las fuentes de alimentación.</p>	 <p>Punto de conexión a tierra adicional.</p>
<p>Solo el personal cualificado puede abrir y efectuar el mantenimiento del inversor.</p>	 <p>¡Consulte el manual del usuario antes del mantenimiento!</p>  <p>Marca de cumplimiento de regulaciones.</p>

- Il contenuto può essere aggiornato o modificato periodicamente, in seguito allo sviluppo del prodotto. Le informazioni in questa guida sono soggette a variazione senza preavviso. In nessun caso la presente guida sostituisce il Manuale utente o le note correlate sul dispositivo.
- Assicurarsi di leggere con attenzione, comprendere a fondo e attenersi rigorosamente alle istruzioni dettagliate nel Manuale utente e ad altre normative. Visitare <http://www.sungrowpower.com/>, selezionare "Inverter FV" e cercare il modello del dispositivo nella scheda "Prodotti" per visualizzare o scaricare il manuale utente.
- Tutte le attività possono essere eseguite esclusivamente da personale qualificato che deve essere formato per l'installazione e la messa in servizio di sistemi elettrici, nonché nella gestione dei pericoli associati a tali attività, e deve conoscere il contenuto del manuale, le normative locali e le direttive locali.
- Prima dell'installazione, verificare che il contenuto della confezione sia integro e completo rispetto alla distinta del contenuto dell'imballo. In caso di componenti mancanti o danneggiati, contattare SUNGROW o il distributore.
- Il cavo deve essere intatto e ben isolato. Il personale operativo deve sempre indossare dispositivi di protezione individuale (DPI) appropriati.
- Qualsiasi violazione delle istruzioni contenute in questo manuale di installazione rapida o nel manuale operativo può causare decesso o lesioni personali o danni al dispositivo e rendere nulla la garanzia.

Sicurezza

Attenersi alle istruzioni di sicurezza relative alle stringhe fotovoltaiche e alla rete elettrica. In caso contrario, SUNGROW non verrà ritenuta responsabile di eventuali danni causati.

⚠ PERICOLO

Tensioni letali!

- Le stringhe fotovoltaiche producono energia elettrica se esposte alla luce solare e possono causare tensioni letali e scosse elettriche.
- Solo il personale qualificato può predisporre i cablaggi dei pannelli fotovoltaici.
- Tutti i collegamenti elettrici devono essere conformi alle normative locali e nazionali.
- È possibile collegare l'inverter alla rete elettrica solo con l'autorizzazione dell'azienda che la gestisce.
- Non aprire mai l'involucro. L'apertura non autorizzata annullerà la garanzia e le rivendicazioni in garanzia, oltre a interrompere la licenza operativa nella maggior parte dei casi.
- Una volta rimossa la copertura dell'involucro, esiste la probabilità di toccare i componenti in tensione, il che può determinare il rischio di decesso o lesioni gravi a causa di scosse elettriche.

⚠ AVVERTENZA

Tutte le etichette di avvertenza e la targhetta sul corpo dell'inverter devono essere chiaramente visibili e non devono essere rimosse, coperte o incollate.

⚠ ATTENZIONE

Rischio di ustioni a causa di componenti a temperatura elevata!

Non toccare i componenti a temperatura elevata (come ad esempio i dissipatori di calore) durante l'utilizzo. È possibile toccare in sicurezza e in qualsiasi momento solo l'interruttore CC.

⚠ AVVISO

Solo il personale qualificato può effettuare l'impostazione del paese.

La modifica non autorizzata dell'impostazione del paese potrebbe costituire una violazione del contrassegno del certificato di omologazione.

I simboli sulla struttura esterna dell'inverter sono i seguenti.

	Non smaltire l'inverter insieme ai rifiuti domestici.		Marchio di conformità UKCA. L'altezza dell'etichetta non deve superare 5 mm.
	Marchio di conformità CE. Importatore UE/SEE.		Prima della manutenzione, scollegare l'inverter da tutte le fonti di alimentazione esterne!
	Marchio di conformità TÜV.		L'inverter non è dotato di trasformatore.
 	Pericolo di morte per alta tensione! Non toccare i componenti in tensione per 15 minuti dopo averli scollegati dalle fonti di alimentazione. Solo il personale qualificato può aprire l'inverter e sottoporlo a manutenzione.		Punto di messa a terra aggiuntivo.
			Prima di procedere alla manutenzione, consultare il Manuale utente!
			Marchio di conformità normativa.

- Conținutul va fi actualizat sau revizuit periodic în funcție de dezvoltarea produsului. Informațiile din acest ghid pot fi schimbate fără aviz prealabil. Acest ghid nu va înlocui în niciun caz manualul de utilizare sau notele relevante de pe dispozitiv.
- Asigurați-vă că ați citit, ați înțeles pe deplin și respectați cu strictețe instrucțiunile detaliate din manualul de utilizare și celelalte reglementări aplicabile înainte de a instala echipamentul. Accesați <http://www.sungrowpower.com/>, alegeți „Invertoare FV” și căutați modelul de dispozitiv în fila „Produce” pentru a vizualiza sau obține manualul de utilizare.
- Toate operațiunile trebuie efectuate doar de către personal calificat, care trebuie să fie instruit în ceea ce privește instalarea și recepția sistemului electric și abordarea pericolelor și să cunoască manualul și reglementările sau directivele locale.
- Înainte de instalare, asigurați-vă că conținutul pachetului este intact și complet, comparându-l cu avizul de expediție. Contactați SUNGROW sau distribuitorul dacă există componente deteriorate sau absente.
- Cablul trebuie să fie intact și bine izolat. Operatorii trebuie să poarte permanent echipamente corespunzătoare de protecție personală (EPP).
- Orice încălcare a instrucțiunilor din acest manual de instalare rapidă sau manualul de utilizare poate cauza decese, leziuni sau deteriorarea dispozitivului și va duce la anularea garanției.

Siguranța

Respectați instrucțiunile de siguranță legate de șirurile FV și rețeaua electrică. În caz contrar, SUNGROW nu își asumă responsabilitatea pentru daunele survenite.

⚠ PERICOL

Tensiune mortală!

- Șirurile FV vor genera energie electrică atunci când sunt expuse la lumina soarelui și pot produce tensiuni mortale și șocuri electrice.
- Operațiunile de cablare a panourilor FV pot fi efectuate doar de către personal calificat.
- Toate conexiunile electrice trebuie să respecte standardele locale și naționale.
- Invertoarul poate fi conectat la rețea numai cu permisiunea administratorului rețelei de electricitate.
- Nu deschideți niciodată incinta. Deschiderea neautorizată va anula garanția și pretențiile de garanție și, în majoritatea cazurilor, va anula autorizația de operare.
- Când capacul incintei este demontat, pot fi atinse componente sub tensiune, ceea ce poate avea ca rezultat leziuni grave sau chiar mortale prin electrocutare.

⚠ AVERTISMENT

Toate etichetele de avertizare și plăcuța cu informații de pe carcasa invertoare trebuie să fie clar vizibile și nu trebuie să fie îndepărtate, acoperite sau murdărite.

⚠ PRECAUȚIE

Risc de arsuri din cauza componentelor fierbinți!











Nu atingeți nicio componentă fierbinte (cum ar fi radiatoarele) în timpul operării. Numai comutatorul de CC poate fi atins în siguranță în orice moment.

⚠ ATENȚIE

Țara poate fi setată doar de către personalul calificat.

Modificarea neautorizată a setării de țară poate duce la anularea marcajului de omologare.

Simbolurile de pe corpul invertoare sunt după cum urmează.

	Nu eliminați invertoarul împreună cu deșeurile menajere.		Marcaj de conformitate UKCA. Înălțimea etichetei nu trebuie să depășească 5 mm.
	Marcaj de conformitate CE. Importator UE/SEE.		Deconectați invertoarul de la toate sursele externe de alimentare înainte de lucrările de service!
	Marcaj de conformitate TÜV.		Invertoarul nu include un transformator.
  15 min	Pericol de moarte din cauza înaltei tensiuni! Nu atingeți componentele aflate sub tensiune în primele 15 minute după deconectarea de la sursele de alimentare. Invertoarul poate fi deschis și întreținut numai de către personal calificat.		Punct de împământare suplimentar.
			Consultați manualul de utilizare înainte de lucrările de service!
			Marcaj de conformitate.

- O conteúdo pode ser periodicamente atualizado ou revisado devido ao desenvolvimento do produto. As informações contidas neste guia estão sujeitas a alterações sem aviso prévio. Sob nenhuma circunstância este guia deve substituir o manual do usuário ou avisos relacionados no dispositivo.
- Leia, entenda e siga rigorosamente as informações detalhadas no manual do usuário e outras regulamentações anteriores. Acesse <http://www.sungrowpower.com/>, escolha "Inversores FV" e pesquise o modelo do dispositivo na página da guia "Produtos" para visualizar ou obter o manual do usuário.
- As operações descritas neste documento só devem ser realizadas por profissionais qualificados, familiarizados com a instalação e comissionamento de sistemas elétricos, com a documentação do produto e com as normas e diretrizes aplicáveis.
- Antes de instalar, verifique se o conteúdo da embalagem está intacto e completo na lista da embalagem. Entre em contato com a SUNGROW ou com o distribuidor em caso de componentes danificados ou faltando.
- O cabo deve estar intacto e bem isolado. O pessoal da operação deve usar equipamento de proteção individual (EPI) o tempo todo.
- Qualquer descumprimento das instruções deste manual de instalação rápida ou do manual de operação pode causar ferimentos pessoais, morte ou danos ao dispositivo, além de anular a garantia.

Segurança

Siga as instruções de segurança relacionadas às séries fotovoltaicas e à rede de distribuição. Caso contrário, a SUNGROW não se responsabiliza por qualquer dano causado.

⚠ PERIGO

Tensão letal!

- As séries fotovoltaicas produzirão energia elétrica quando expostas à luz do sol, podendo causar tensão fatal e choques elétricos letais.
Somente funcionários qualificados podem fazer a fiação dos painéis FV.
- Todas as conexões elétricas devem estar de acordo com os padrões nacionais e locais.
- O inversor só poderá ser conectado à rede de distribuição com permissão da rede.
- Não abra o compartimento em nenhum momento. A abertura não autorizada anulará a garantia e quaisquer queixas de garantia e, na maioria dos casos, rescindir a licença de operação.
- Quando a tampa do compartimento for removida será possível tocar nos componentes ativos, o que pode causar mortes ou ferimentos graves por choques elétricos.

⚠ ADVERTÊNCIA

Todas as etiquetas de advertência e placas de identificação no corpo do inversor devem estar claramente visíveis e não podem ser removidas, cobertas ou coladas.

⚠ CUIDADO

Risco de queimaduras devido aos componentes quentes!









Não toque nas partes quentes (como os dissipadores de calor) enquanto o dispositivo estiver funcionando. Apenas a chave seccionadora CC pode ser tocada com segurança a qualquer momento.

⚠ AVISO

Apenas profissionais qualificados podem executar o ajuste local de acordo com o país.

A alteração não autorizada da configuração do país pode violar a certificação do dispositivo.

Os símbolos no corpo do inversor são os seguintes.

	Não descarte o inversor junto com resíduos domésticos.		Marca de conformidade UKCA. A altura da etiqueta não deve exceder 5 mm.
	Marca de conformidade CE. Importador da UE/EEE.		Desconecte o inversor de todas as fontes de alimentação externas antes de realizar qualquer tipo de manutenção!
	Marca de conformidade TÜV.		O inversor não possui transformador.
 	A alta tensão traz riscos à vida! Aguarde 15 minutos após a desconexão das fontes de alimentação para tocar as partes energizadas. Apenas profissionais qualificados podem realizar a manutenção do inversor.		Ponto de aterramento adicional.
			Verifique o manual do usuário antes de realizar manutenção!
			Marca de conformidade com as normas.

- Door de ontwikkeling van het product wordt de inhoud regelmatig bijgewerkt of herzien. De informatie in deze handleiding kan zonder voorafgaande kennisgeving worden gewijzigd. Deze handleiding dient in geen geval als vervanging van de gebruikershandleiding en aanvullende toelichtingen van het apparaat.
- Zorg dat alles volledig gelezen en begrepen is en voer alles strikt uit volgens de beschrijvingen in deze handleiding. Ga naar <http://www.sungrowpower.com/>, kies "PV Inverters" en zoek het apparaatmodel op het tabblad "Products" om de bijbehorende handleiding te bekijken of downloaden.
- Alle werkzaamheden moeten worden uitgevoerd door gekwalificeerd personeel, dat getraind is in de installatie en ingebruikname van elektrische systemen en in de omgang met gevaren, en kennis moet hebben van de lokale voorschriften en richtlijnen.
- Controleer voor installatie de inhoud van de verpakking op beschadiging en bekijk de volledigheid van de levering aan de hand van de pakbon. Neem contact op met SUNGROW of de distributeur indien er sprake is van beschadiging of ontbrekende onderdelen.
- De kabel moet onbeschadigd en goed geïsoleerd zijn. Technisch personeel moet tijdens het werk te allen tijde persoonlijke beschermingsmiddelen (PBM) dragen.
- Niet navolgen van de instructies in deze beknopte installatiehandleiding of de gebruiksaanwijzing kan leiden tot (dodelijk) lichamelijk letsel of beschadiging van het apparaat, waardoor het recht op garantie komt te vervallen.

Veiligheid

Neem de veiligheidsinstructies met betrekking tot de PV-strings en het elektriciteitsnet in acht. Anders is SUNGROW niet aansprakelijk voor eventuele veroorzaakte schade.

⚠ GEVAAR

Levensgevaarlijke spanning!

- PV-strings zetten zonlicht om in elektrische energie en kunnen levensgevaarlijke spanning en elektrische schokken veroorzaken.
- Het bedragswerk van de PV-panelen mag uitsluitend door gekwalificeerd personeel worden verricht.
- Alle elektrische aansluitingen moeten in overeenstemming zijn met de plaatselijke en nationale richtlijnen.
- Sluit de omvormer pas op het elektriciteitsnet aan nadat de netbeheerder de vereiste toestemming heeft gegeven.
- Open de behuizing op geen enkel moment. Indien de behuizing onrechtmatig wordt geopend, komt het recht op garantie te vervallen en wordt de gebruikslicentie in de meeste gevallen beëindigd.
- Wanneer de behuizingsdeksel wordt verwijderd, is direct contact mogelijk met onder spanning staande delen. Dit kan leiden tot ernstig of dodelijk letsel als gevolg van elektrische schokken.

⚠ WAARSCHUWING

Alle waarschuwingsetiketten en typeplaatjes op de behuizing van de omvormer moeten duidelijk zichtbaar zijn en mogen niet worden verwijderd, bedekt of beplakt.

⚠ VOORZICHTIG

Risico van verbranding door hete onderdelen!









Raak hete onderdelen van het apparaat (zoals koelplaten) niet aan als het apparaat in bedrijf is. Alleen de DC-schakelaar kan te allen tijde veilig worden aangeraakt.

⚠ LET OP

Het instellen van het land mag uitsluitend door gekwalificeerd personeel worden verricht.

Onrechtmatige wijziging van de landinstelling kan ervoor zorgen dat het typecertificaat niet meer correct is.

Op de behuizing van de omvormer zijn de volgende symbolen aangebracht.

	Gooi de omvormer niet weg bij het huishoudelijk afval.		UKCA-conformiteitsmarkering. Het label mag niet hoger zijn dan 5 mm.
	CE-conformiteitsmarkering. EU/EER-importeur.		Verbreek de verbinding met alle externe stroombronnen voorafgaand aan elk onderhoud!
	TÜV-conformiteitsmarkering.		De omvormer heeft geen transformator.
 	Er is een levensgevaarlijke hoogspanning aanwezig! Raak geen onderdelen aan die onder spanning staan tot 15 minuten na het afkoppelen van de stroombronnen. Alleen gekwalificeerd personeel mag de omvormer openen en onderhoud plegen.		Extra aarding.
			Lees de handleiding voor onderhoud!
			Markering voor naleving van de regelgeving.

- Tämän asiakirjan sisältöä voidaan toisinaan päivittää tuotekehityssyistä. Tässä oppaassa olevia tietoja voidaan muuttaa ilman erillistä ilmoitusta. Tämä opas ei missään tapauksessa korvaa laitteen käyttöohjetta tai siihen liittyviä huomautuksia.
- Varmista, että luet läpi, ymmärrät täysin ja noudatat käyttöohjeen yksityiskohtaisia ohjeita ja muita siihen liittyviä määräyksiä. Mene osoitteeseen <http://www.sungrowpower.com/>, valitse "PV Inverters" ja etsi laitteen malli välilehdeltä "Products" nähdäksesi tai ladataksesi käyttöohjeen.
- Toimenpiteet saa suorittaa vain pätevä henkilökunta, jolla on oltava koulutus sähköjärjestelmän asennuksesta ja käyttöönotosta sekä vaarojen käsittelystä ja joiden on tunnettava käyttöohje sekä paikalliset määräykset ja direktiivit.
- Tarkista ennen asennusta, että pakkauksen sisältö on ehjä ja täydellinen pakkausluettelon perusteella. Jos jokin osa on vaurioitunut tai puuttuu, ota yhteyttä SUNGROWiin tai sen jälleenmyyjään.
- Johdon on oltava ehjä ja hyvin eristetty. Käyttäjien on aina käytettävä henkilökohtaisia suojavarusteita.
- Pikaoppaan tai käyttöohjeen ohjeiden noudattamatta jättäminen voi aiheuttaa henkilövahinkoja, kuoleman tai laitevaurioita. Se myös mitätöi takuun.

Turvallisuus

Kaikkia PV-ketjuihin ja sähköverkkoon liittyviä turvallisuusohjeita on noudatettava. Muussa tapauksessa SUNGROW ei vastaa mistään vahingoista.

⚠ VAARA

Hengenvaarallinen jännite!

- PV-ketjut tuottavat sähkövirtaa, kun ne altistuvat auringonvalolle, ja ne voivat aiheuttaa tappavan jännitteen ja sähköiskun.
- Vain ammattitaitoinen henkilökunta voi suorittaa PV-paneelien kytkennät.
- Kaikkien sähköliitännöiden on oltava paikallisten ja kansallisten standardien mukaisia.
- Invertterin saa kytkeä sähköverkkoon vain verkon omistajan luvalla.
- Älä avaa koteloa missään vaiheessa. Luvaton avaaminen mitätöi takuun ja takuuvaatimukset ja useimmissa tapauksissa myös käyttöluvan.
- Kun kotelon kansi poistetaan, jännitteisiin komponentteihin voidaan koskea, mikä voi johtaa kuolemaan tai vakavaan loukkaantumiseen sähköiskun seurauksena.

⚠ VAROITUS

Kaikkien invertterin rungossa olevien varoitusstarrojen ja tyyppikilven on oltava selvästi näkyvissä, eikä niitä saa poistaa, peittää tai limata.

⚠ HUOMIO

Kuumien osien aiheuttama palovammavaara!

Älä koske kuumiin osiin (kuten jäähdytyslevyihin) käytön aikana. Vain DC-kytkimeen on turvallista koskea milloin tahansa.

⚠ HUOMAUTUS

Maa-asetukset saa tehdä vain asianmukaisesti koulutettu henkilö.

Maa-asetuksen luvaton muuttaminen voi mitätöidä tyyppihyväksymistodistuksen tiedot.

Invertterin rungossa on seuraavassa kuvatut merkit.

	Invertteriä ei saa hävittää kotitalousjätteiden joukossa.		UKCA-vaatimustenmukaisuusmerkki. Tarran korkeus saa olla enintään 5 mm.
	CE-vaatimustenmukaisuusmerkki. EU/EEA-maahantuoja.		Invertteri on irrotettava kaikista ulkoisista virtalähteistä ennen huoltoa!
	TÜV-vaatimustenmukaisuusmerkki.		Invertterissä ei ole muuntajaa.
	Korkean jännitteen aiheuttama hengenvaara! Älä koske jännitteisiin osiin 15 minuuttiin sen jälkeen, kun laite on irrotettu virtalähteistä.		Lisämaadoituspiste.
	Vain pätevä henkilökunta saa avata ja huoltaa invertterin.		Tutustu käyttöohjeeseen ennen huoltoa!
			Vaatimustenmukaisuusmerkki.

- Innehållet kan då och då uppdateras eller revideras på grund av att produkten utvecklas. Informationen i den här guiden kan ändras utan föregående meddelande. Den här guiden ska under inga omständigheter ersätta användarmanualen eller tillhörande information om enheten.
- Se till att du läser igenom, fullt förstår och strikt följer de detaljerade anvisningarna i användarmanualen och andra tillhörande bestämmelser. Gå till <http://www.sungrowpower.com/>, välj "PV Inverters" (PV-växelriktare) och sök på modellen på fliken "Products" (Produkter) för att hitta handboken.
- Åtgärder får endast utföras av behörig personal, som måste vara utbildad för installation och driftsättning av elektriska system. De måste även kunna hantera risker samt ha kunskap om manualen och lokala föreskrifter och direktiv.
- Före installationen ska du kontrollera att innehållet i förpackningen är intakt och fullständigt jämfört med packsedeln. Kontakta SUNGROW eller distributören om någon komponent är skadad eller saknas.
- Kabeln måste vara intakt och välisolerad. Driftpersonalen måste hela tiden använda korrekt personlig skyddsutrustning.
- Om instruktionerna i denna snabbguide eller handboken inte följs kan detta leda till personskador, dödsfall eller skador på enheten, och garantin upphör att gälla.

Säkerhet

Följ alla säkerhetsanvisningar gällande PV-strängar och elnätet. Annars kan inte SUNGROW hållas ansvarig för eventuella skador.

FARA

Livsfarlig spänning!

- PV-strängar producerar el när de utsätts för solljus och kan orsaka livsfarliga spänningar och elstötar.
- Inkoppling av PV-paneler får endast utföras av kvalificerad personal.
- Alla elektriska anslutningar måste följa lokala och nationella standarder.
- Växelriktaren får endast anslutas till elnätet med tillstånd.
- Öppna aldrig kåpan. Obehörigt öppnande av kåpan bryter garantin och i de flesta fall avslutas även driftlicensen.
- Om kåpan öppnas kan strömförande komponenter vidröras, vilket kan leda till dödsfall eller allvarliga skador pga. elstötar.

VARNING

Alla varningsetiketter och namnskylten på växelriktaren måste vara synliga och får inte tas bort eller täckas.

FÖRSIKTIGT

Risk för brännskador på grund av heta komponenter!

Rör inte vid heta delar (som kylflänsar) under drift. Det är bara likströmsbrytaren som när som helst kan vidröras utan fara.

OBS!

Ändring av landsinställningar får endast utföras av kvalificerad personal.

Icke behöriga förändringar av landsinställningar kan innebära att certifieringsmärket inte är giltigt.

Varningssymbolerna på växelriktaren ser ut enligt nedan.

	Kassera inte växelriktaren i hushållsavfallet.		UKCA-märkning om överensstämmelse. Etikettens höjd får inte överskrida 5 mm.
	CE-märkning om överensstämmelse. Importföretag till EU/EEA.		Koppla bort växelriktaren från alla externa strömkällor före service!
	TÜV-märkning om överensstämmelse.		Växelriktaren är inte utrustad med en transformator.
 	Livsfara på grund av högspänning! Vidrör inte strömförande delar under 15 minuter efter fränkoppling från strömkälla. Endast behörig personal får öppna och underhålla växelriktaren.		Ytterligare jordpunkt.
			Se handboken före service!
			Märkning om överensstämmelse.

- A termékfejlesztés miatt a kézikönyv tartalmát időről időre frissíthetjük vagy átdolgozhatjuk. A jelen útmutatóban foglalt információk előzetes értesítés nélkül megváltozhatnak. A jelen útmutató semmilyen esetben sem helyettesítheti az eszköz felhasználói kézikönyvét vagy a kapcsolódó megjegyzéseket.
- Feltétlenül olvassa át, értelmezze és szigorúan tartsa be a felhasználói kézikönyvben található részletes útmutatásokat és más kapcsolódó szabályozásokat. Keresse fel a <http://www.sungrowpower.com/> oldalt, válassza ki a „PV inverterek” menüpontot, majd keresse ki az eszköz típusát a „Termékek” fülön a felhasználói kézikönyv megtekintéséhez.
- Minden műveletet csak képzett személyek végezhetnek, akik megfelelő oktatásban részesültek az elektromos rendszer telepítésével és üzembehelyezésével, továbbá a veszélyek kezelésével kapcsolatban, ezenfelül ismerik a kézikönyv tartalmát, illetve a helyi előírásokat és az irányelveket.
- A telepítés megkezdése előtt ellenőrizze a csomag tartalmának épségét, és hogy az elemlistán felsorolt minden tétel megtalálható-e benne. Sérült vagy hiányzó alkatrészek esetén forduljon a SUNGROW céghez vagy a forgalmazóhoz.
- A kábel legyen séretlen és megfelelően szigetelt. Az üzemeltető személyzet tagjai mindig viseljenek megfelelő személyi védőfelszerelést (PPE).
- A rövid telepítési kézikönyv és az üzemeltetési kézikönyv utasításainak be nem tartása halált, sérülést vagy a berendezés károsodását okozhatja, és érvényteleníti a garanciát.

Biztonság

Tartsa be a napelem stringekre és elektromos hálózatra vonatkozó biztonsági utasításokat! Egyébként a SUNGROW semmilyen kárért nem vállal felelősséget.

⚠ VESZÉLY!

Életveszélyes magasfeszültség!

- A napelem stringek a napsugárzásból elektromos áramot állítanak elő, ezért életveszélyes magasfeszültség keletkezhet bennük, és áramütést okozhatnak.
- A napelem panelek huzalozását kizárólag szakképzet személyzet végezheti.
- Minden elektromos csatlakozásnak meg kell felelnie a helyi és országos szabványoknak.
- Az inverter csak az áramszolgáltató engedélyével csatlakoztatható az elektromos hálózatra.
- Soha ne nyissa fel a készülék burkolatát. A burkolat jogosulatlan felnyitása semmissé teszi a jóállást és a garanciális igényeket, és a legtöbb esetben az üzemeltetési engedély megszűnését jelenti.
- A burkolat levételével a feszültség alatt lévő alkatrészek hozzáférhetővé válnak, melyek megérintése áramütés okozta halálhoz vagy súlyos sérüléshez vezethet.

⚠ VIGYÁZAT!

A készülék burkolatán elhelyezett minden figyelmeztető címke és adattábla legyen jól látható, azokat tilos leszedni, lefedni vagy átrágasztani.

⚠ FIGYELEM!

Forró alkatrészek miatti égési sérülés veszélye!



Működés közben ne érintsen meg semmilyen forró alkatrészt (pl. hűtőborda). Kizárólag a DC kapcsoló érinthető meg biztonságosan.

⚠ TUDNIVALÓ

Az országra jellemző beállításokat csak szakképzett személy végezheti el.

Az országra jellemző beállítások jogosulatlan megváltoztatása a típusalkalmassági bizonyítvány jelzésének megsértését jelentheti.

Az inverteren az alábbi jelzések találhatóak.

 Ne helyezze az invertert a háztartási hulladékok közé.	 UKCA megfelelőségi jel. A címke magassága nem haladhatja meg az 5 mm-t.
 CE megfelelőségi jel. EU/EEA importőr.	 Javítás előtt válassza le az invertert az összes külső energiaforrásról!
 TÜV megfelelőségi jel.	 Az inverter nem tartalmaz transzformátort.
  Életveszélyes magasfeszültség! Az áram alatt lévő részeket csak 15 perccel a leválasztás után érintsen meg. Az invertert csak szakképzett személy nyithatja fel és javíthatja.	 Kiegészítő földelési pont.  Javítás előtt nézze át a felhasználói kézikönyvet!  Hatósági megfelelőségi jelzés.

- O conteúdo poderá ser periodicamente atualizado ou revisto consoante o desenvolvimento do produto. As informações incluídas neste guia estão sujeitas a alterações sem aviso. Em nenhum caso este guia deve substituir o manual de utilizador ou notas relacionadas presentes no dispositivo.
- Certifique-se de que lê atentamente, compreende e segue estritamente as instruções detalhadas do manual de utilizador, bem como outras regulamentações relacionadas. Visite <http://www.sungrowpower.com/>, escolha "Inversores fotovoltaicos" e procure o modelo do dispositivo na página "Produtos" para visualizar ou obter o manual de utilizador.
- Todas as operações só podem ser realizadas por pessoal qualificado, que deve ser formado relativamente à instalação e colocação em funcionamento do sistema elétrico, bem como na gestão de perigos, devendo também ter conhecimento do manual e das normas e diretrizes locais.
- Antes da instalação, verifique se o conteúdo da embalagem está intacto e completo quando comparado com a lista de embalagem. Contacte a SUNGROW ou o distribuidor no caso de quaisquer componentes danificados ou em falta.
- O cabo deve estar intacto e bem isolado. O pessoal da operação deve usar equipamento de proteção individual (EPI) adequado o tempo todo.
- Qualquer violação das instruções deste manual de instalação rápida ou do manual de operação pode resultar em morte ou ferimentos pessoais ou danos ao dispositivo e anulará a garantia.

Segurança

Siga as instruções de segurança relacionadas com as cadeias fotovoltaicas e a rede elétrica. Caso contrário, a SUNGROW não deve ser responsabilizada por quaisquer danos causados.

PERIGO

Tensão letal!

- As cadeias fotovoltaicas irão produzir energia elétrica quando expostas à luz solar e podem causar uma tensão letal e um choque elétrico.
- Apenas pessoal qualificado pode realizar a ligação dos painéis fotovoltaicos.
- Todas as ligações elétricas devem estar de acordo com as normas locais e nacionais.
- Apenas com a permissão da rede elétrica, o inversor pode ser ligado à rede elétrica.
- Não abra a caixa em nenhum momento. A abertura não autorizada anulará a garantia e as reivindicações de garantia e, na maioria dos casos, rescindir a licença de operação.
- Quando a tampa da caixa é removida, componentes sob tensão podem ser tocados, o que pode resultar em morte ou ferimentos graves devido a choque elétrico.

AVISO

Todas as etiquetas de advertência e placas de identificação no corpo do inversor devem estar bem visíveis e não devem ser removidas, cobertas ou coladas.

CUIDADO

Risco de queimaduras devido a componentes quentes!









Não toque em quaisquer peças quentes (tais como dissipadores de calor) durante o funcionamento. Apenas pode tocar, em segurança e em qualquer altura, no interruptor CC.

ADVERTÊNCIA

Apenas o pessoal qualificado pode efetuar a configuração regional.

Alterações não autorizadas da configuração do país poderão causar uma violação na marcação do certificado-tipo.

Os símbolos na estrutura do inversor são os seguintes.

	Não elimine o inversor juntamente com os resíduos domésticos.		Marca de conformidade UKCA. A altura da etiqueta não deve exceder 5 mm.
	Marca de conformidade CE. Importador da UE/EEE.		Desligue o inversor de todas as fontes de alimentação externas antes da colocação em funcionamento!
	Marca de conformidade TÜV.		O inversor não possui um transformador.
 	Perigo de vida devido a altas tensões! Não toque nas partes sob tensão por 15 minutos após a desconexão das fontes de energia. Apenas pessoal qualificado pode abrir e fazer a manutenção do inversor.		Ponto de ligação à terra adicional.
			Leia o manual de utilizador antes da colocação em funcionamento!
			Marca de conformidade regulamentar.

Scope of Delivery / Contenido suministrado / نطاق التسليم / Lieferumfang / Zakres dostawy / Contenu de l'emballage / Contenido suministrado / Ambito della fornitura / Elementele livrate / Escopo da entrega / Omvang van de levering / Toimituksen sisältö / Leveransens omfattning / Kiszállított alkatrészek / Âmbito da entrega

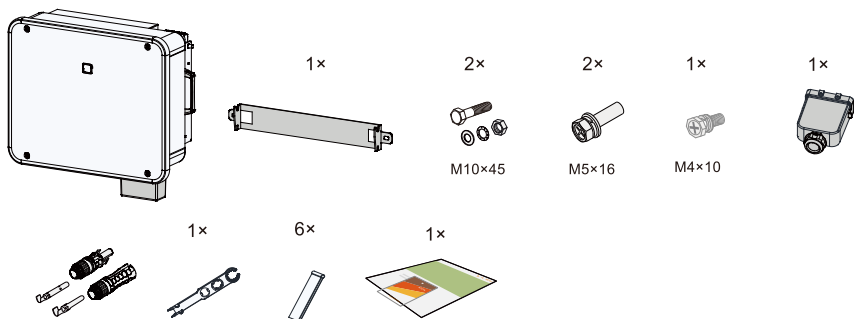

* The images shown here are for reference. The actual product and quantity are based on delivery.

Mounting location / Ubicación de montaje / موقع التركيب / Montageort / Miejsce montaży / Emplacement de montage / Ubicación del montaje / Posizione di montaggio / Localație de montare / Local de instalação / Montageplaats / Asennuspaikka / Monteringsplats / Felszerelési hely / Localização na parede

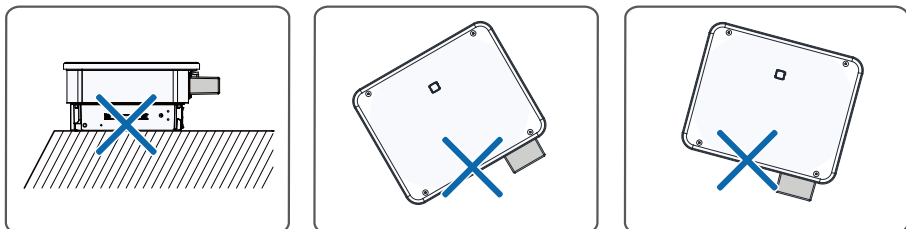
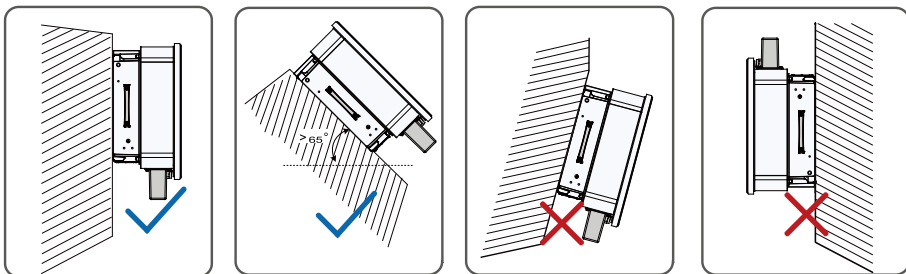
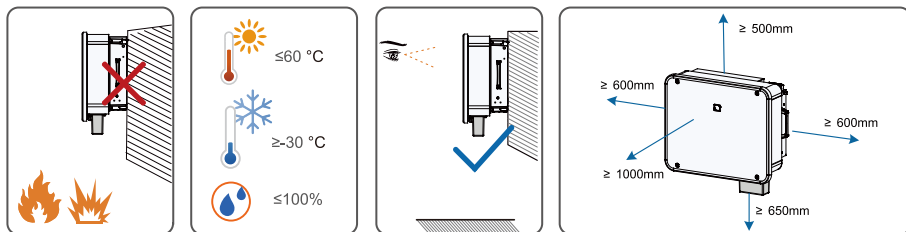

Dimenson / Dimensión / البعد / Abmessungen / Wymiar / Dimension / Dimensi3n: / Dimensi3ni / Dimensi3ne / Dimens3o / Afmetingen / Mitat / M3tt / M3retek / Dimens3es

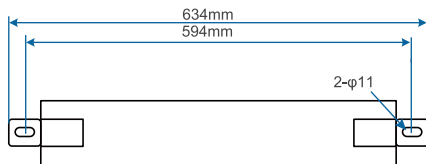
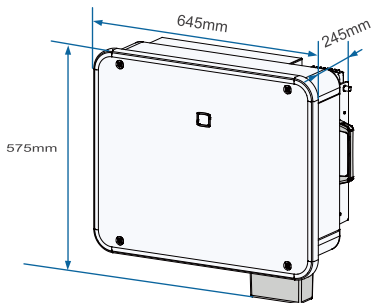

Mounting / Montaje / التركيب / Montage / Montaž / Montage / Montaje / Montaggio / Montare / Instala33o / Montage / Asentaminen / Montering / R3gzt3s / Montagern

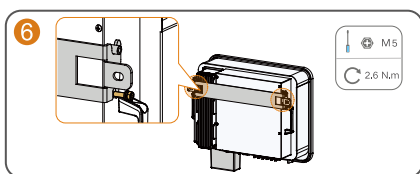
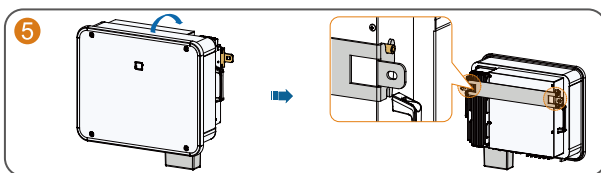
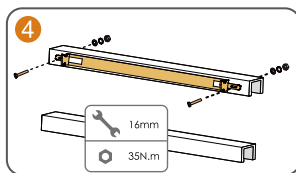
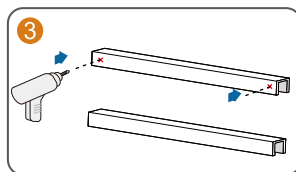
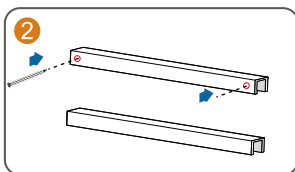
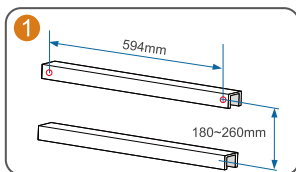

PE Connection / Conexi3n de PE / توصيل كيبيل التآريض / Anschluss PE / Po3czenie PE / Branchement PE / Conexi3n PE / Collegamento PE / Conexiune de imp3m3ntare de protec3ie / Conex3o de PE / PE-aansluiting / PE-liit3nt3 / Anslutning av skyddsjord / PE csatlakoztat3s / Liga33o PE

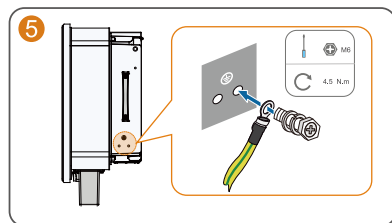
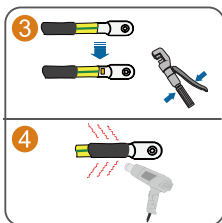
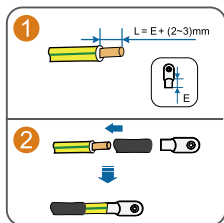

AC Connection (For a multi-core cable) / Conexión de CA (para cables de varios núcleos) / توصيل التيار المتردد (الكابل) / متعدد الأقطاب / Anschluss Wechselstrom (für ein mehradriges Kabel) / Wykonywanie podłączenia AC (w przypadku kabla wielożyłowego) / Branchement CA (pour un câble multi-âme) / Conexión de CA (para un cable de varios núcleos) / Collegamento CA (per cavo multi-conduttore) / Conexiune CA (pentru un cablu cu miezuri multiple) / Conexão CA (para cabos multipolares) / AC-aansluiting (voor een meeraderige kabel) / AC-liitântä (monisäikeinen johhto) / AC-anslutning (för en fler kärnig kabel) / AC csatlakozás (többes kábel esetén) / Ligação CA (para um cabo multinúcleo)

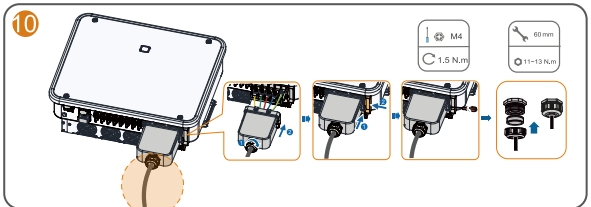
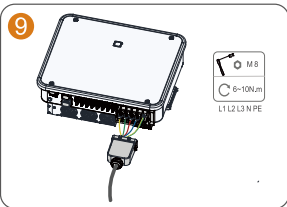
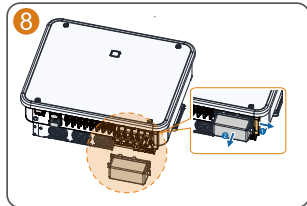
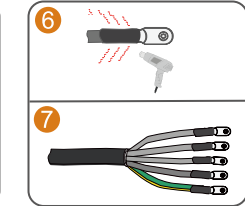
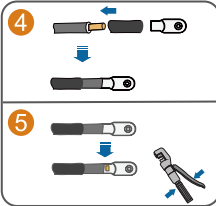
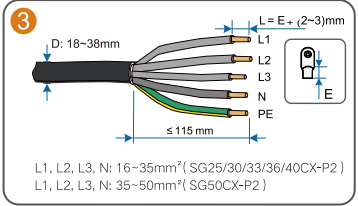
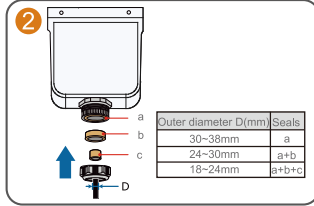
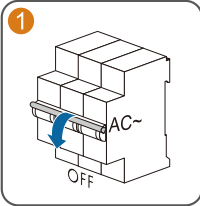

DC Connection / Conexión de CC / توصيل التيار المستمر / Anschluss Gleichstrom / Połączenie DC / Branchements CC / Conexión de CC / Collegamento CC / Conexiune CC / Conexão CC / DC-aansluiting / DC-liitântä / DC-anslutning / DC csatlakozás / Ligação CC

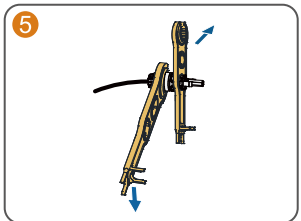
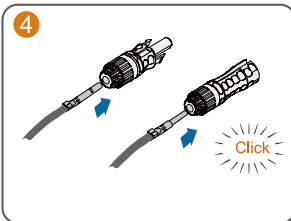
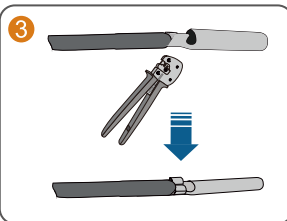
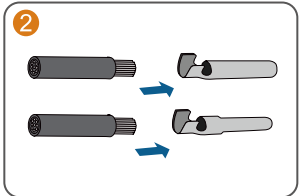
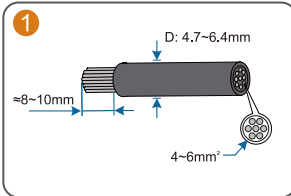
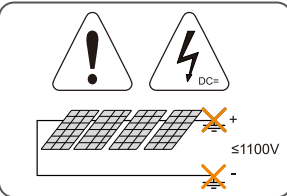

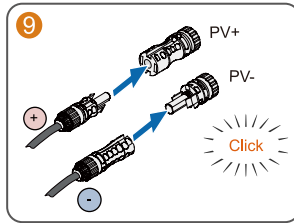
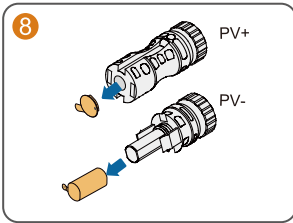
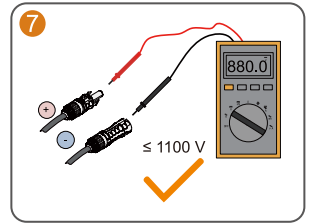
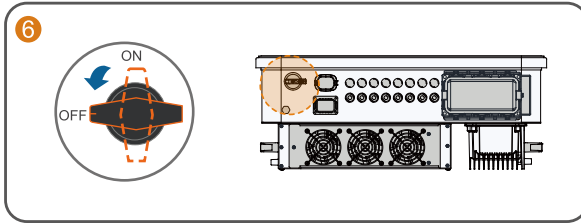

Communication Module Connection (optional) / Conexión del módulo de comunicación (opcional) / توصيل وحدة الاتصال (اختياري) / Anschluss Kommunikationsmodul (optional) / Podłączenie modułu komunikacyjnego (opcjonalnie) / Branchement du module de communication (facultatif) / Conexión del módulo de comunicación (opcional) / Collegamento del modulo di comunicazione (opzionale) / Conectarea modulului de comunicații (opțional) / Conexão do módulo de comunicação (opcional) / De communicatiemodule aansluiten (optioneel) / Tietoliikennemuodulin kytkeminen (valinnainen) / Anslutning av kommunikationsmodul (tillval) / A kommunikációs modul csatlakoztatása (választható) / Ligação do módulo de comunicação (opcional)

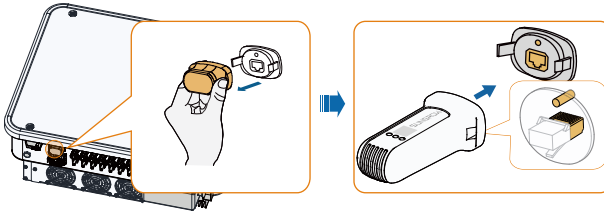

The image shown here is for reference only. The actual product you receive may differ.

WiNet-S Connection (optional) / Conexión WiNet-S (opcional) / (ویرایخت) WiNet-S لاصت / Anschluss WiNet-S (optional) / Podłączenie WiNet-S (opcjonalnie) / Connexion WiNet-S (en option) / Conexión de WiNet-S (opcional) / Connessione WiNet-S (opzionale) / Conexiunea WiNet-S (opțională) / Conexão WiNet-S (opcional) / WiNet-S-verbinding (optioneel) / WiNet-S-liitäntä (valinnainen) / Anslutning av WiNet-S (tillval) / WiNet-S csatlakoztatás (választható) / Ligação WiNet-S (opcional)

Installation with WLAN communication

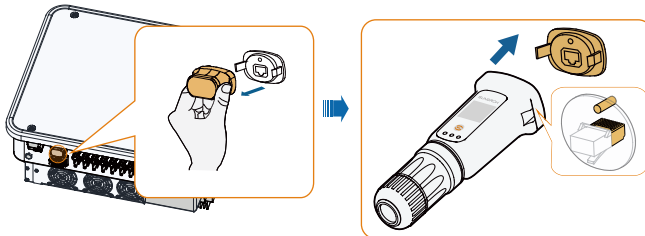

Installation with Ethernet communication

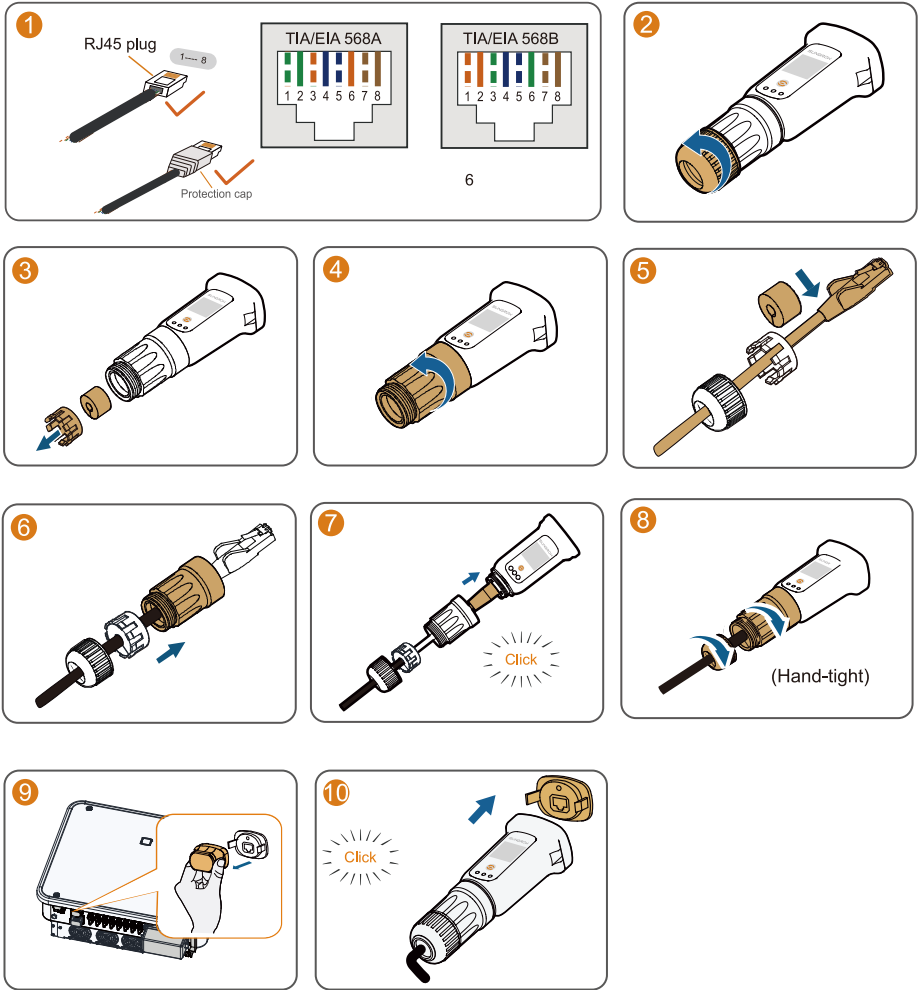

COM2 (DI , DRM , DO , RS485 , Meter) / COM2 (DI , MRD , DO , RS485 , medidor) / COM2 (DI, DRM, DO, RS485, Meter) / COM2 (DI , DRM , DO , RS485 , compteur) / COM2 (ED, DRM, SD, RS485, Meter) / COM2 (DI, DRM, DO, RS485, Contatore) / COM2 (DI, DRM, DO, RS485, Meter) / COM2 (DI, DRM, DO, RS485, Medidor) / COM2 (DI , DRM , DO , RS485 , Meter) / COM2 (DI , DRM , DO , RS485 , Meter) / COM2 (DI, DRM, DO, RS485, mätare) / COM2 (DI, DRM, DO, RS485, műszer) / COM2 (DI, DRM, DO, RS485, medidor)

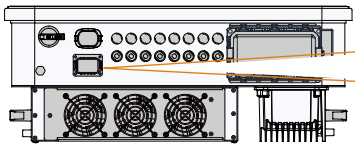

	DI		DRM		DO	RS485	Meter	
DI	DI	C	D4/8	D2/6	COM	B1	B1	B2
PGND	PGND	R	D3/7	D1/5	NO	A1	A1	A2

COM2 Connection (DI , DO , RS485 , Meter) / Conexión COM2 (DI , DO , RS485 , medidor) / (داج ، RS485 ·DI· DRM· DO) COM2 اتصال / Anschluss COM2 (DI , DO , RS485 , Zähler) / Połączenie COM2 (DI , DO , RS485 , Meter) / Branchement COM2 (DI , DO , RS485 , compteur) / Conexión de COM2 (ED , SD , RS485 , Meter) / Collegamento COM2 (DI , DO , RS485 , Contatore) / Conexiune COM2 (DI , DO , RS485 , Meter) / Conexão COM2 (DI , DO , RS485 , Medidor) / COM2-aansluiting (DI , DO , RS485 , Meter) / COM2-litántá (DI , DRM , DO , RS485 , Meter) / COM2-anslutning (DI , DO , RS485 , mätare) / COM2 csatlakozás (DI , DO , RS485 , műszer) / Ligação COM2 (DI , DO , RS485 , medidor)

Take meter Connection as an example.

The images shown here are for reference only. The actual product received shall prevail.

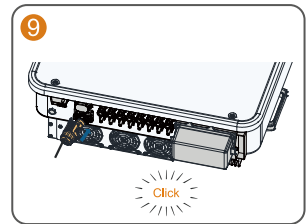
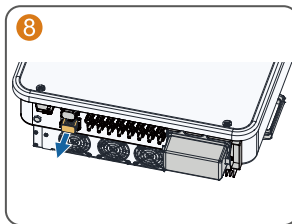
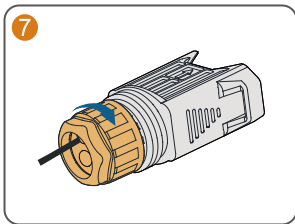
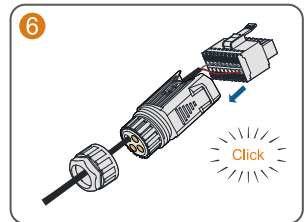
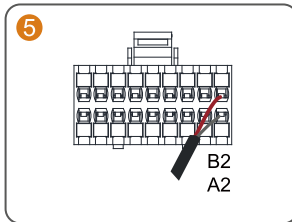
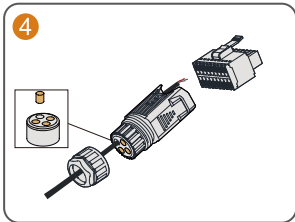
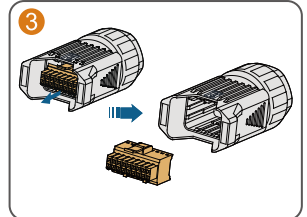
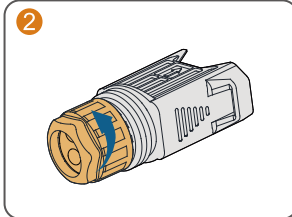
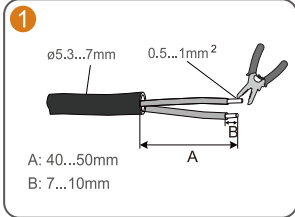

Inverter parallel

Maximum 30 hybrid inverters with the same type can be connected in parallel.

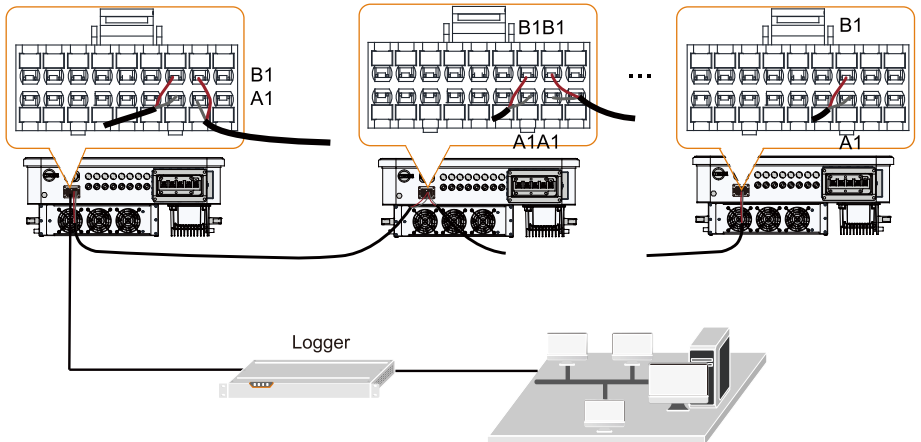

COM2 Connection (DRM) / Conexión COM2 (MRD) / COM2 (DRM) توصيل / Anschluss COM2 (DRM) / Połączenie COM2 (DRM) / Branchement COM2 (DRM) / Conexión de COM2 (DRM) / Collegamento COM2 (DRM) / Conexiune COM2 (DRM) / Conexão COM2 (DRM) / COM2-aansluiting (DRM) / COM2-liitântä (DRM) / COM2-anslutning (DRM) / COM2 csatlakoztatás (DRM) / Ligação COM2 (DRM)

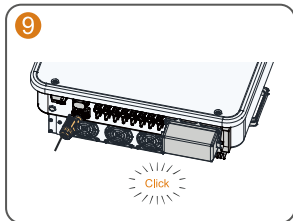
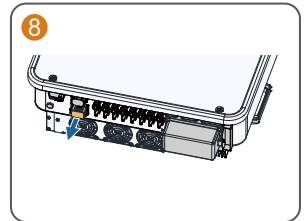
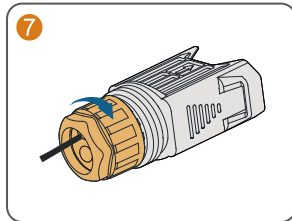
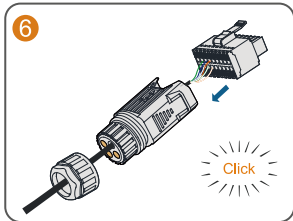
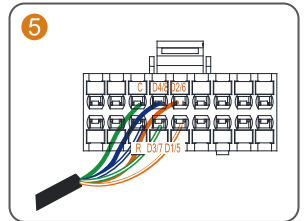
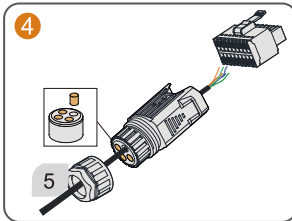
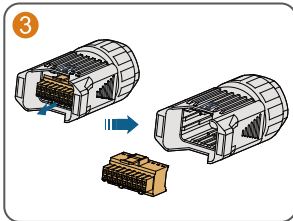
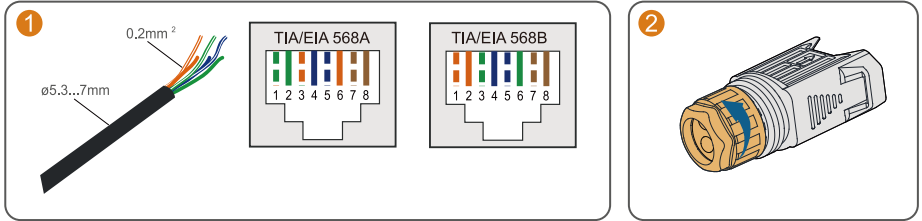

The images shown here are for reference only. The actual product received shall prevail.

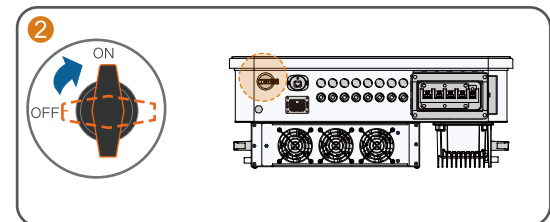
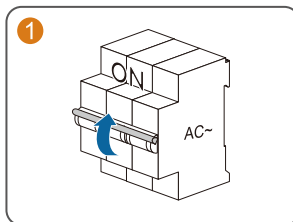

Power on / Encendido / التشغيل / Einschalten / Włącznik / Mise sous tension / Encendido / Accensione / Pornire / Ligar / Inschakelen / Virran kytkeminen / Slå på / Bekapcsolás / Ligação

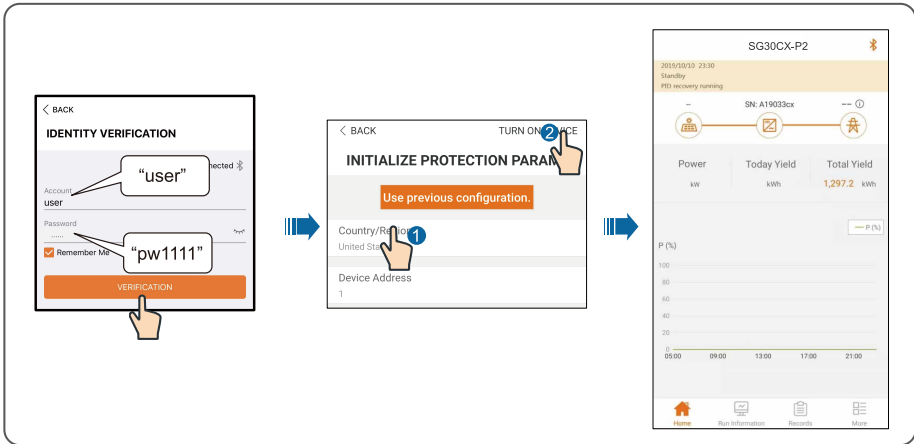
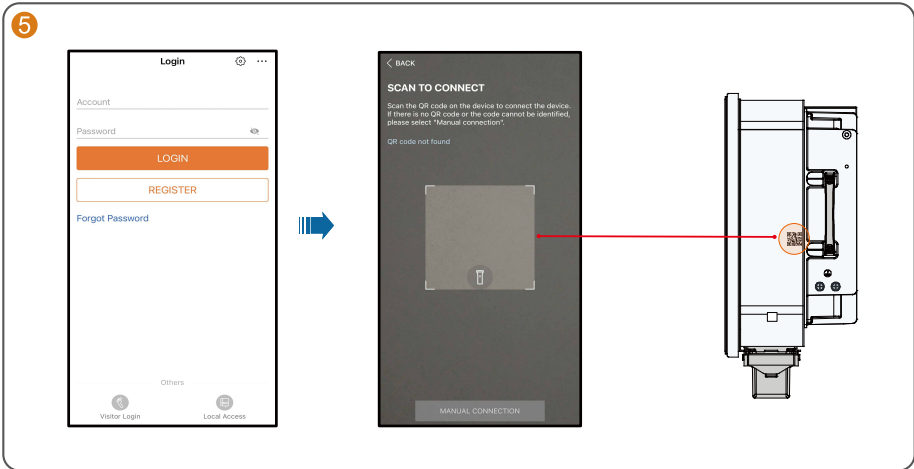
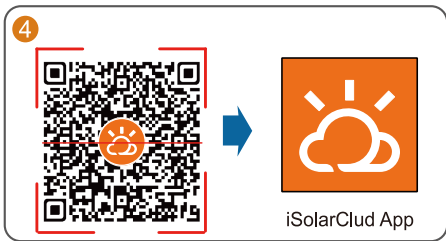
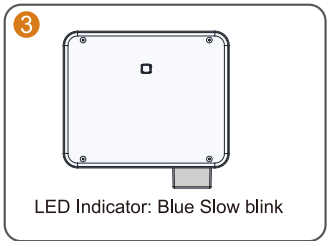



LED color	State	Definition
	ON	The device is connected to the grid and operating normally.
	Fast blink (Period: 0.2s)	The Bluetooth communication is connected and there is data communication. No system fault occurs.
	Slow blink (Period: 2s)	The device is in standby or startup state (not feeding power into the grid).
	Slow blink once, fast blink three times	The inverter is performing PID recovery.
	ON	A fault occurs and the device cannot connect to the grid.
	Twinkling	The Bluetooth connection is established, data communication in process, and a system fault occurs.
	OFF	Both the AC and DC sides are powered down.



More information in the QR code or
at <http://support.sungrowpower.com/>

